

Draufsicht Standardelement

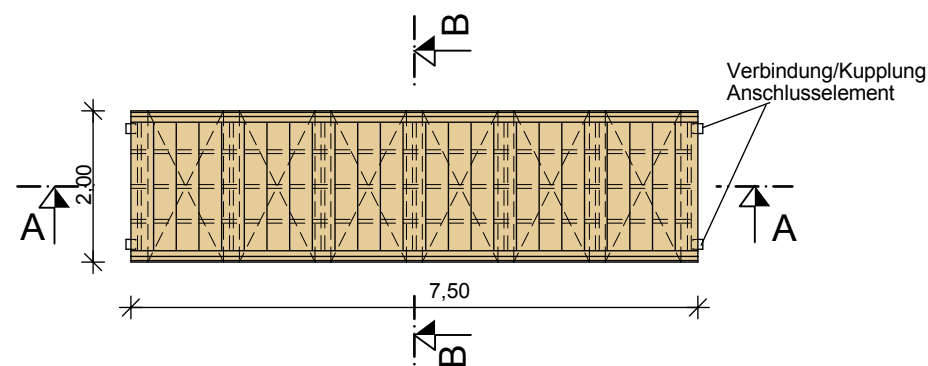

Schnitt A-A

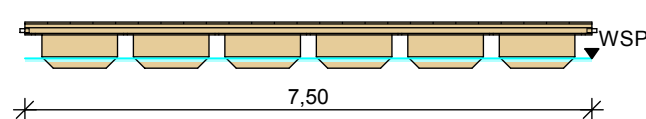

Schnitt B-B

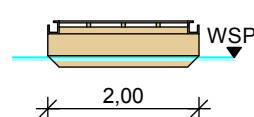

Draufsicht und Ansicht Sonderelement Zugangsbrücke Hafen Marschtorstraße

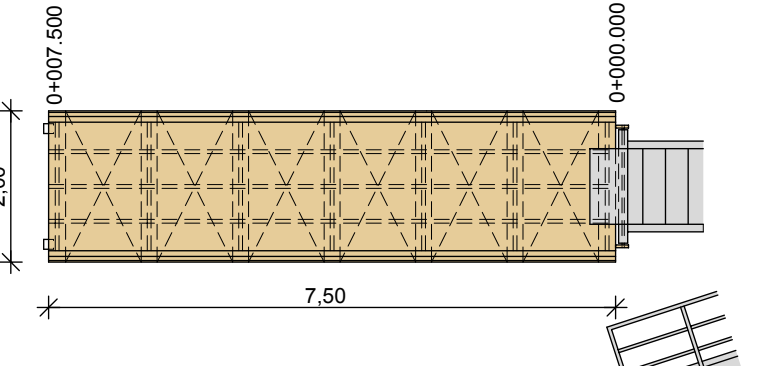

Draufsicht und Ansicht Sonderelement Zugangsbrücke Schweineweide



Draufsicht und Ansicht Sonderelement Zugangsbrücke Schweineweide

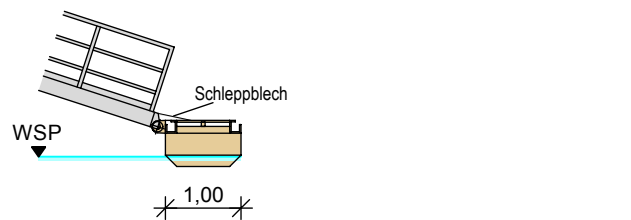
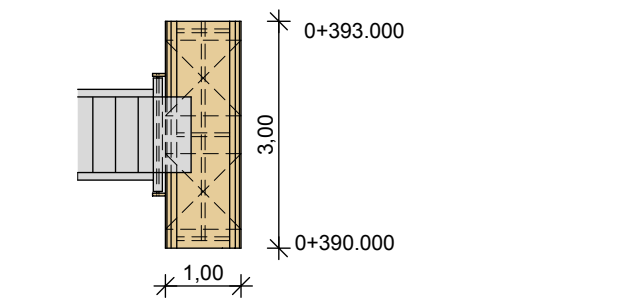

Draufsicht und Ansicht Sonderelement Brücke

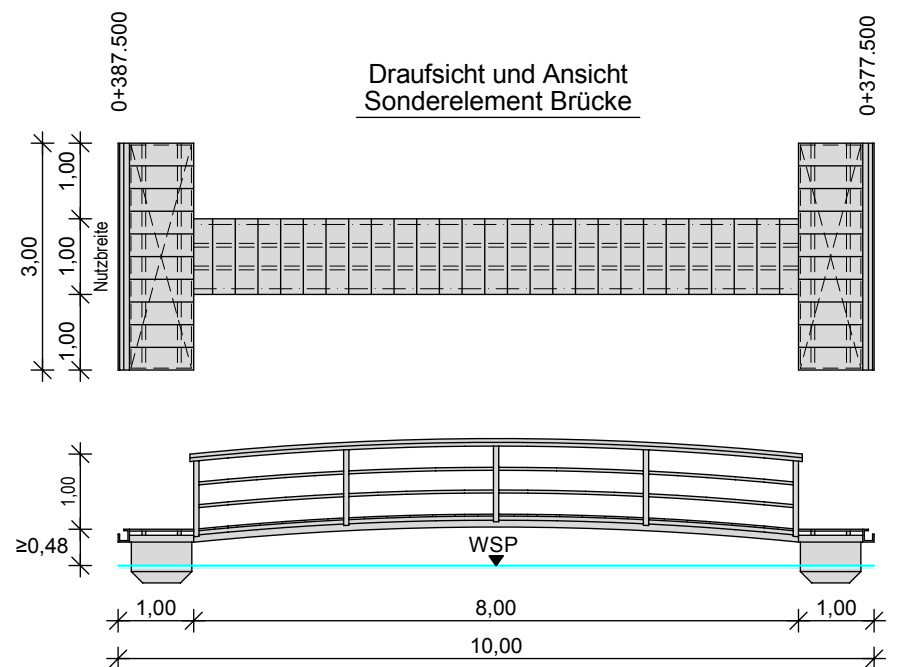

Draufsicht und Ansicht Auslegerfinger

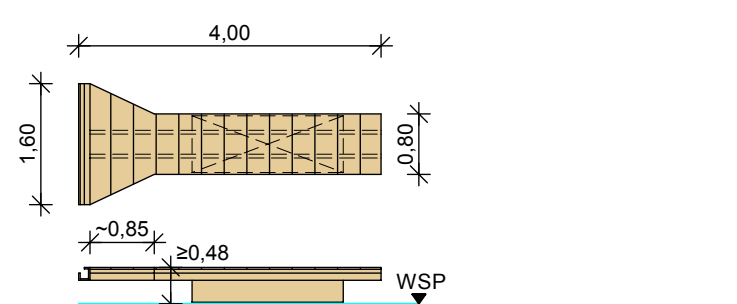
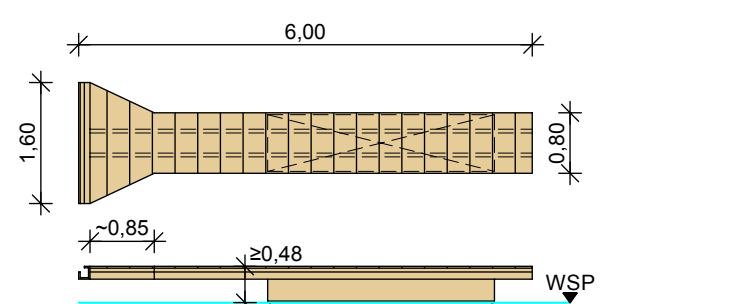
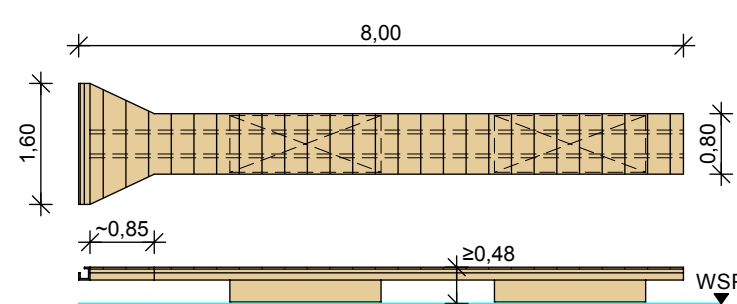
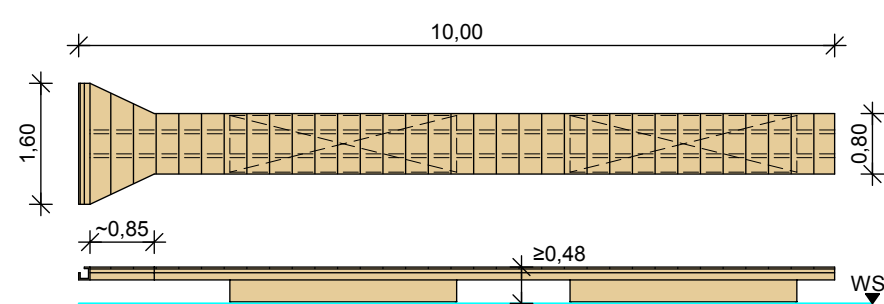
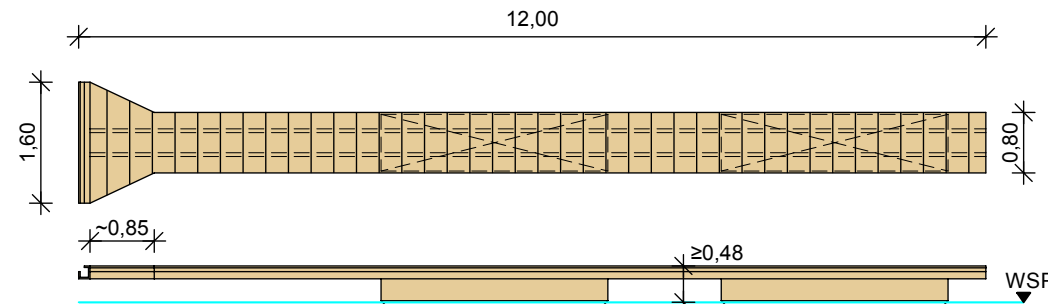

Schema der Sonderelemente

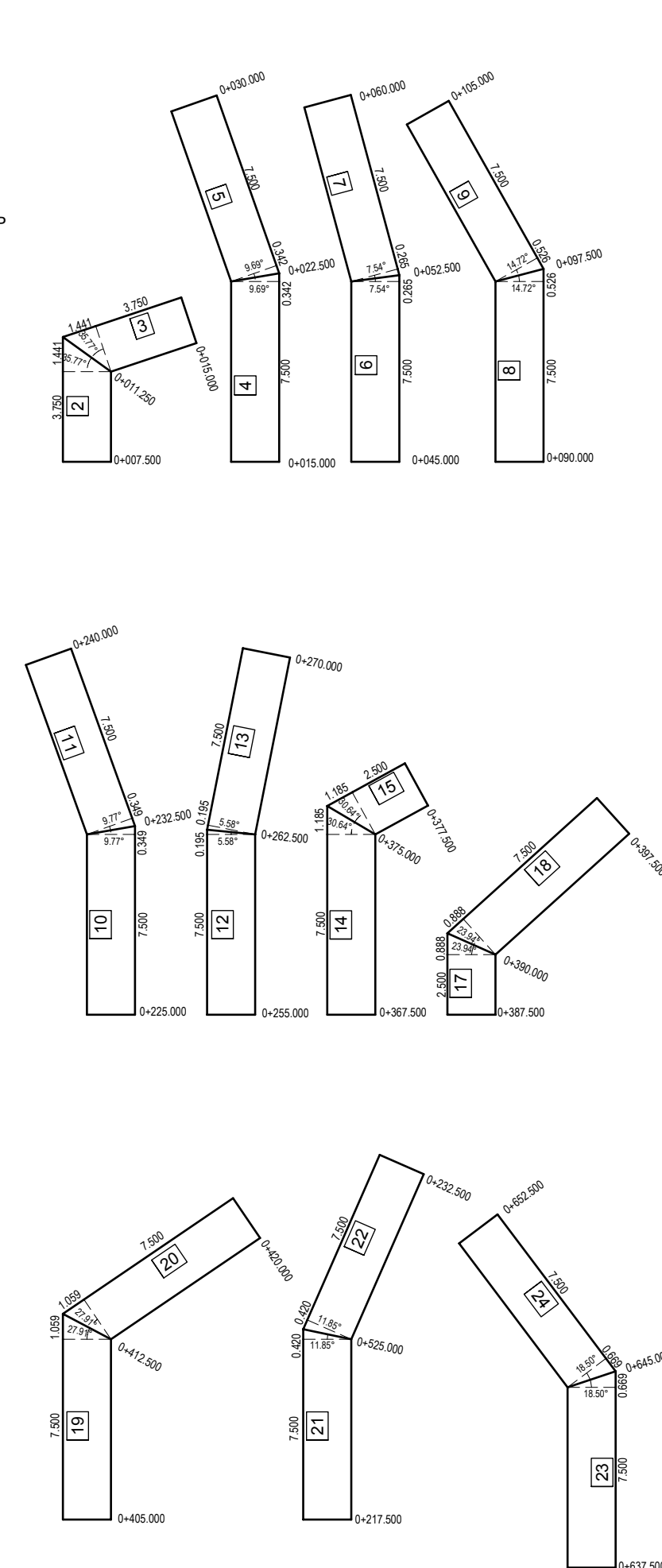

Schematische Darstellung der geplanten Steganlage. Angegebene Nutzbreiten und Freibordhöhen sind verbindlich, endgültige Abmessungen entspr. den statisch-konstruktiven Erfordernissen.

Zusammenstellung der Stegelemente

Stationierung	Standardelement		Sonderelement		Bemerkung
	Anzahl	Nr.	Anzahl	Nr.	
0 + 000,00 - 0 + 007,50	1	1	1	1	Zugangsbrücke
0 + 007,50 - 0 + 011,25	1	2	1	2	Auflast Zugangsbrücke
0 + 011,25 - 0 + 015,00	1	3	1	3	l = 3,75 m, 35,77°/1,441 m (Anfang)
0 + 015,00 - 0 + 022,50	1	4	1	4	l = 7,50 m, 9,69°/0,342 m (Anfang)
0 + 022,50 - 0 + 030,00	1	5	1	5	l = 7,50 m, 9,69°/0,342 m (Anfang)
0 + 030,00 - 0 + 045,00	2	1-2	1	1-2	l = 7,50 m, 7,54°/0,265 m (Anfang)
0 + 045,00 - 0 + 052,50	1	6	1	6	l = 7,50 m, 7,54°/0,265 m (Anfang)
0 + 052,50 - 0 + 060,00	1	7	1	7	l = 7,50 m, 7,54°/0,265 m (Anfang)
0 + 060,00 - 0 + 090,00	4	3-6	1	3-6	l = 7,50 m, 14,72°/0,528 m (Anfang)
0 + 090,00 - 0 + 097,50	1	8	1	8	l = 7,50 m, 14,72°/0,528 m (Anfang)
0 + 097,50 - 0 + 105,00	1	9	1	9	l = 7,50 m, 14,72°/0,528 m (Anfang)
0 + 105,00 - 0 + 225,00	16	7-22	1	7-22	l = 7,50 m, 9,77°/0,349 m (Anfang)
0 + 225,00 - 0 + 232,50	1	10	1	10	l = 7,50 m, 9,77°/0,349 m (Anfang)
0 + 232,50 - 0 + 240,00	1	11	1	11	l = 7,50 m, 9,77°/0,349 m (Anfang)
0 + 240,00 - 0 + 255,00	2	23-24	1	23-24	l = 7,50 m, 30,64°/1,195 m (Anfang)
0 + 255,00 - 0 + 262,50	1	12	1	12	l = 7,50 m, 5,58°/0,195 m (Anfang)
0 + 262,50 - 0 + 270,00	1	13	1	13	l = 7,50 m, 5,58°/0,195 m (Anfang)
0 + 270,00 - 0 + 367,50	13	25-37	1	25-37	l = 7,50 m, 5,58°/0,195 m (Anfang)
0 + 367,50 - 0 + 375,00	1	14	1	14	l = 7,50 m, 30,64°/1,195 m (Anfang)

Zusammenstellung der Auslegerfinger

Stationierung	Standardelement		Sonderelement		Bemerkung
	Anzahl	Nr.	Anzahl	Nr.	
0 + 375,00 - 0 + 377,50	1	15	1	15	l = 2,50 m, 30,64°/1,195 m (Anfang)
0 + 377,50 - 0 + 387,50	1	16	1	16	l = 2,50 m, 23,94°/0,888 m (Anfang)
0 + 387,50 - 0 + 390,00	1	17	1	17	l = 2,50 m, 23,94°/0,888 m (Anfang)
0 + 390,00 - 0 + 397,50	1	18	1	18	l = 7,50 m, Auflast, Zugangsbrücke, 23,94°/0,888 m (Anfang)
0 + 397,50 - 0 + 405,00	1	38	1	38	l = 7,50 m, 27,91°/1,059 m (Anfang)
0 + 405,00 - 0 + 412,50	1	19	1	19	l = 7,50 m, 27,91°/1,059 m (Anfang)
0 + 412,50 - 0 + 420,00	1	20	1	20	l = 7,50 m, 27,91°/1,059 m (Anfang)
0 + 420,00 - 0 + 517,50	13	39-51	1	39-51	l = 7,50 m, 11,85°/0,420 m (Anfang)
0 + 517,50 - 0 + 525,00	1	21	1	21	l = 7,50 m, 11,85°/0,420 m (Anfang)
0 + 525,00 - 0 + 532,50	1	22	1	22	l = 7,50 m, 11,85°/0,420 m (Anfang)
0 + 532,50 - 0 + 637,50	14	52-65	1	52-65	l = 7,50 m, 18,50°/0,689 m (Anfang)
0 + 637,50 - 0 + 645,00	1	23	1	23	l = 7,50 m, 18,50°/0,689 m (Anfang)
0 + 645,00 - 0 + 652,50	1	24	1	24	l = 7,50 m, 18,50°/0,689 m (Anfang)
0 + 652,50 - 0 + 667,50	2	66-67	1	66-67	l = 7,50 m, 18,50°/0,689 m (Anfang)

Zusammenstellung der Auslegerfinger

	1. TA	2. TA	
l = 4,00 m	4 +	5	= 9 Stück
l = 6,00 m	6 +	6	= 12 Stück
l = 8,00 m	9 +	6	= 15 Stück
l = 10,00 m	15 +	4	= 19 Stück
l = 12,00 m	8 +	11	= 19 Stück

Höhen beziehen sich auf NN

Änderungen					
Nr.	Art der Änderung	Dat.	bearb.	ges.	
1					
2					
3					

Blatt 1

Hafen Hitzacker (Elbe) GmbH

Antrag auf Planfeststellung

Anlage Nr. 9.2 Blatt Nr. 1

Zeichnungsnummer 50-TB-618 9.2/1 letzte Änderung 30.08.2013

Blattgröße 700 x 297 Maßstab 1 : 100

Erweiterung Sportboothafen Hitzacker (Elbe) Detailzeichnung Stegelemente

Aufgestellt: _____ Geprüft: _____, den _____

Projektbearbeitung:	Datum	Zeichen
INGENIEURBÜRO RAUCHENBERGER GmbH	bearbeitet: 03.02.2012	Be
Heinz-Kollan-Straße 1, 29451 Dannenberg, Tel.: 05861/9995-0	gezeichnet: 06.02.2012	Tim
Fax: 05861/2872, E-Mail: info@IBRauchenberger.de	geprüft: 30.08.2013	Ha